



industrial  
alzer  
s.a. de c.v.

INDUSTRIAL ALZER S.A DE C.V

¡Muchas soluciones, un solo proveedor!

nas de acero - cortinas hawaianas - puertas seccionales - puertas de emergencia - puertas de impacto - equipo de andén de carga-

# PRODUCTOS ALZER





## Cortina Enrollable

- Impulso
- Manual
- Aparato eléctrico simple
- Aparato eléctrico con paro manual

## Puerta de seguridad

- Puertas de salida de emergencia –
- Puertas de impacto –
- Puertas de congelación –
- Puertas contra incendios –
- Puertas rápidas –
- Puertas de bóveda –
- Puertas seccionales –



Pregunta por nuestras opciones y acabados.



## Barreras automáticas

- Operador oleodinámico con bloqueo en apertura y cierre.
- Gran rapidez en tiempo de apertura
- Vanguardia en tecnología

## Bolardos

Unidad hidráulica móvil y solidaria –  
con el cilindro  
Alta resistencia de la estructura de –  
acero  
Rapidez en el movimiento –



# PRODUCTOS OVERHEAD

**The Genuine. The Original.**





## Cortina Enrollable

- Están diseñadas para el uso diario
- El enlace fusible se separa a 165 ° F (74 ° C) para cerrar automáticamente la puerta en caso de incendio
- Son Puertas de fuego que obedecen a la NFPA-80, UL&ULC, MEA, CSFM Te mantienen protegido del fuego, ruido, vibración y clima.

## Puerta seccional

Overhead Door ofrece una amplia línea de puertas seccionales de acero y productos aislados de acero que comprenden una de las selecciones más completa de perfiles del panel, calibres, estilos de guía lateral y equipo para puertas seccionales en toda la industria.



PRODUCTOS  
WAYNE DALTON





## Cortina Tubular

- Cortina hecha de barras de acero galvanizado.
- La barra inferior es una extrusión de aluminio.
- Cuenta con recubrimiento en polvo.
- Puede ser operada Manuel push-up, cadena, manivela o motorizada.

## Cortina enrollable

Cortina Wayne Dalton, aislamiento de laminación de acero, es la solución innovadora para la seguridad y protección contra incendios, manteniendo la integridad térmica.



Pregunta por nuestras opciones y acabados.



## Puertas Seccionales

Las puertas de aluminio con vista completa son la elección preferida cuando la visibilidad y la transmisión de luz son tan importantes como la estética. Son resistentes a la intemperie y prácticamente libre de mantenimiento

# PRODUCTOS RYTEC





## Puerta rápida

- Rapidez
- Seguridad
- Resistencia
- System II
- Tensión total
- Sistema Ry-Wi
- Bajo mantenimiento

- Sistema de seguridad
- Controles eléctricos
- Sistema de Contrapeso
- Fácil reajuste



Pregunta por nuestras opciones y acabados.

# PRODUCTOS APS RESOURCE



**APS Resource**

*Your Aftermarket Solution*



## Ganchos de retención.

- Patentado el IP65 motor tiene un freno electro mecánico.
- Perfil bajo
- Reenganche automático
- Conectores eléctricos estancos
- Acabado de dicromato zinc plateado/amarillo

## Semáforos de andén.

Los semáforos APS&GO son una herramienta de comunicación muy importante para los trabajadores y conductores de camiones. Esto reduce en los conductores la posibilidad de tener accidentes graves separando antes de que termina la carga y descarga.





## Lámparas de andén.

¡Un remolque de camión iluminado permite a sus empleados cargar y descargar de forma segura de forma rápida y eficiente!

- Las luces están recubiertas de polvo en acabado amarillo de seguridad para una alta visibilidad.
- Muchos de los modelos de Dock Light tienen una construcción de doble brazo para una mayor durabilidad y flexibilidad.
- Ahora disponible con tecnología LED de ahorro de energía.

## Semáforos de andén.

El tope APS Resource Dock Defender™ es un parachoques laminado, envuelto en acero, diseñado para una mayor durabilidad. Con el apoyo de aire que circula adentro de este, Dock Defender™ es la respuesta al entorno de descarga abusiva..

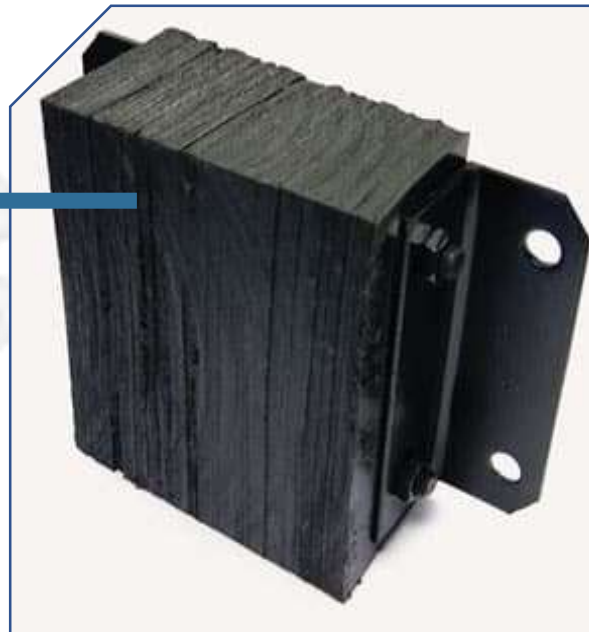

Pregunta por nuestras opciones y acabados.



## Cuña industrial

OSHA recomienda que se ponga la cuña de rueda al momento de carga y descarga de material en vehículos para la seguridad de los trabajadores y prevenir que se mueva el vehículo

# PRODUCTOS KELLEY



---

**ENTRE//MATIC**



## Gancho Kelley

- Activación manual simple
- Diseño anti-impacto y de operación de bajo perfil
- Gancho horizontal con rango de 0-10" con tope de 4"
- Compatible con NHTSA regulación de impacto trasero

## Gancho

Acero NEMA 12 panel de control –  
anti-impacto hidráulico automático  
Control lógico programable –  
Sistema de comunicación automático de –  
Luz LED interna / externa  
Gancho horizontal con rango de 4"-10" –  
de la cara de la pared de descarga.

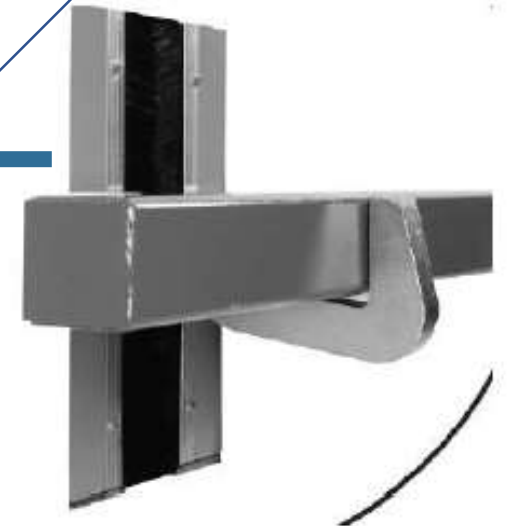

## Mini dock Hidráulico

Operación de contacto pulsador constante con labio que se extiende de forma automática. La unidad puede ser almacenada por otra vez presionando el botón para eliminar el labio del remolque

## Mini dock Mecánico

Simple tirón de la manija de activación plantea la rampa en su posición. Operadora empuja hacia adelante fácilmente el mango para extender el labio en el remolque.

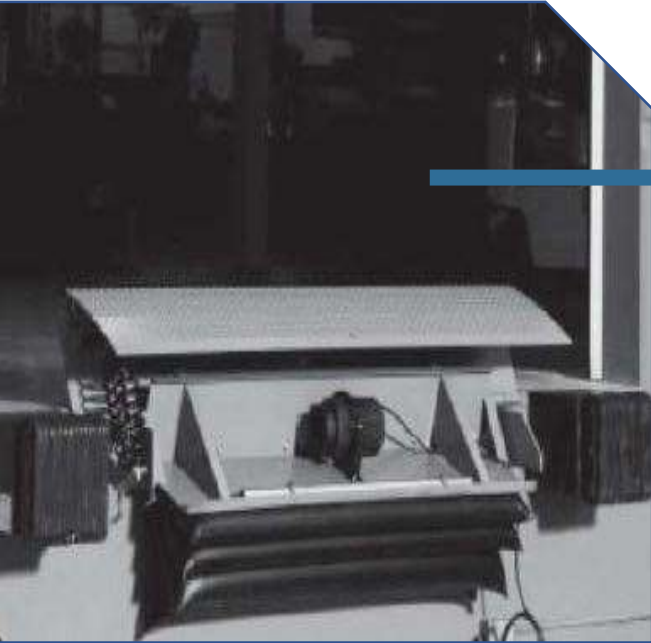

## Mini dock neumático

Operación de contacto pulsador constante con labio que se extiende de forma automática. La unidad puede ser almacenada por otra vez por empujando el botón para quitar el reborde del remolque

## Rampa Hidráulica

Unidad completamente armado y listo para su instalación en la fosa de hormigón reformado. Profundidad del foso es de 24" (610 mm) para todos los niveladores de muelle.



## Rampa mecánica

La unidad se entrega completamente montada y lista para la instalación en fosa de hormigón premoldeado. La profundidad de la fosa es de 20" para unidades con una longitud de 6 a 8 pies de largo y de 24" para unidades de 10 pies de largo.

## Rampa neumática

La unidad se entrega completamente montada y lista para la instalación en fosa de hormigón premoldeado. La profundidad de la fosa es de 20" para unidades con una longitud de 6 a 8 pies de largo y de 24" para unidades de 10 pies de largo..



## Sellos de andén

Los sellos de puerta de andén de kelley proporcionan una barrera eficaz contra los elementos, manteniendo los andenes de carga seguros y productivos. Un sello de andén también puede ser un componente crítico en la contención de aire enfriado en el interior de las instalaciones de climatización y almacenamiento en frío para una eficiencia energética superior.

## Dock shelter

Marco de canal de acero galvanizado enrollado con lados estándar borde exterior de las cortinas delanteras cubiertas con aluminio y ángulos recortados La cortina principal incluye cinco travesaños de fibra de vidrio, cuatro pliegues de desgaste superpuestos por lado y bandas para viento.



Pregunta por nuestras opciones y acabados.

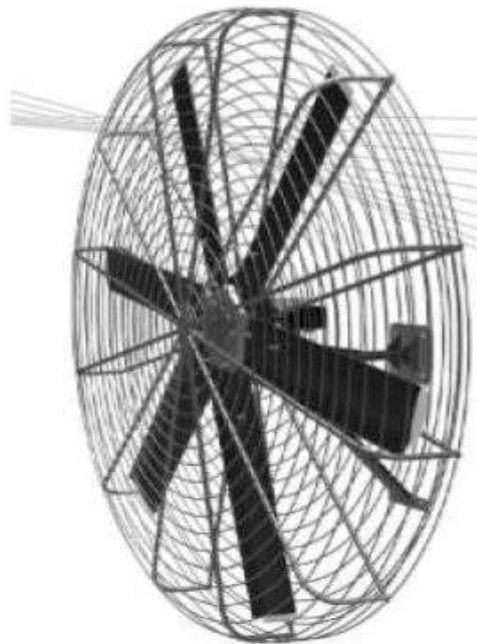

## Abanico industrial

Aspas con recubrimiento electrostático  
Aspas anodizadas de color  
Revestimiento Heresite  
Galvanizado en caliente  
Abrazaderas para estructuras de madera  
(Glulam)  
Placa para viga extra ancha  
Montaje super corto  
Largo del montaje Pies / M

# PRODUCTOS SERCO





## Pitbull

- Después de que el vehículo retrocede en contra de las defensas de la rampa, el operador posiciona fácilmente una barra de control entre la parte trasera del vehículo y la cara muelle para activar el pestillo de liberación y comprometer el sistema de retención. resortes de gas duales plantean la unidad de bloqueo

## Gancho

Como vehículo retrocede a su posición, la luz exterior es de color verde y la luz interior es de color rojo. Cuando el vehículo está en posición, el operador presiona el botón “ENGAGE”. La luz interior permanece en rojo mientras que la luz exterior cambia instantáneamente al rojo.

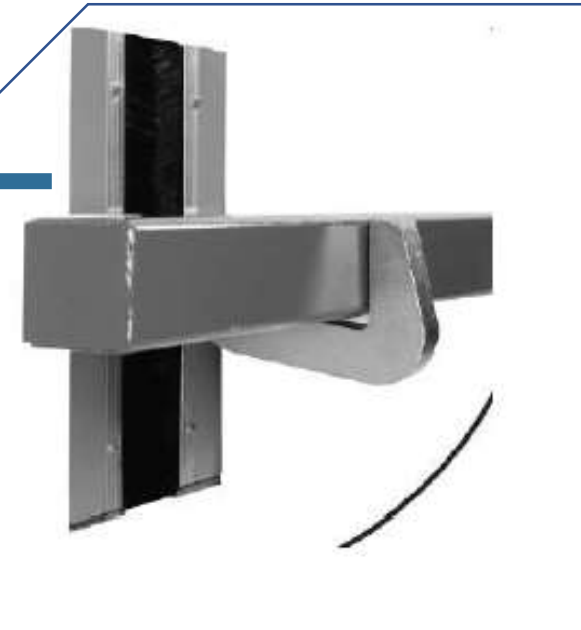



### **Mini dock Hidráulico Serco**

Operación de contacto pulsador constante con labio que se extiende de forma automática. La unidad puede ser almacenada por otra vez presionando el botón para eliminar el labio del remolque.

### **Mini dock mecánico Serco**

simple tirón de la manija de activación plantea la rampa en su posición. Operadora empuja hacia adelante fácilmente el mango para extender el labio en el remolque. La unidad puede ser almacenada por otra vez tirando de la manija para eliminar el labio del remolque



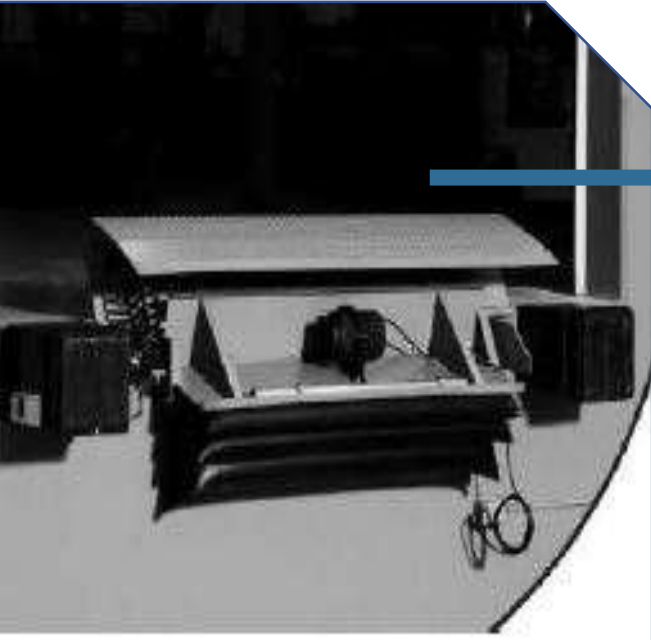

## Rampa neumática Serco

Operación de contacto pulsador constante con labio que se extiende de forma automática. La unidad puede ser almacenada por otra vez presionando el botón para eliminar el labio del remolque.

## Sello de andén

Mantenga los elementos fuera mientras mantiene el medio ambiente que necesita para su andén de carga con sellos de andén serco. Los sellos de puerta serco .





## Dock Shelter Serco

- Marco translúcido Cabeza rastrillado Protege Muelle de elementos al tiempo que permite la luz natural entre la zona del muelle.
- Las capas superpuestas de tela proporcionan más resistencia al desgaste
- Flexible de fibra de vidrio
- Neopreno cables de ajustarse a del vehículo irregular Perímetro.
- Guía de alta visibilidad para ayudar a los conductores con el posicionamiento adecuado de Remolque.
- Marco cubierto con fibra de vidrio translúcido permite que la luz natural para entrar en el área de los muelles.

## Abanico Industrial Serco



- Marco translúcido Cabeza rastrillado Protege Muelle de elementos al tiempo que permite la luz natural entre la zona del muelle.
- Las capas superpuestas de tela proporcionan más resistencia al desgaste
- Flexible de fibra de vidrio
- Neopreno cables de ajustarse a del vehículo irregular Perímetro.
- Guía de alta visibilidad para ayudar a los conductores con el posicionamiento adecuado de Remolque.
- Marco cubierto con fibra de vidrio translúcido permite que la luz natural para entrar en el área de los muelles.

# PRODUCTOS CHASE DOORS



**Chase Doors**

World's Leading Manufacturer of Specialty Doors

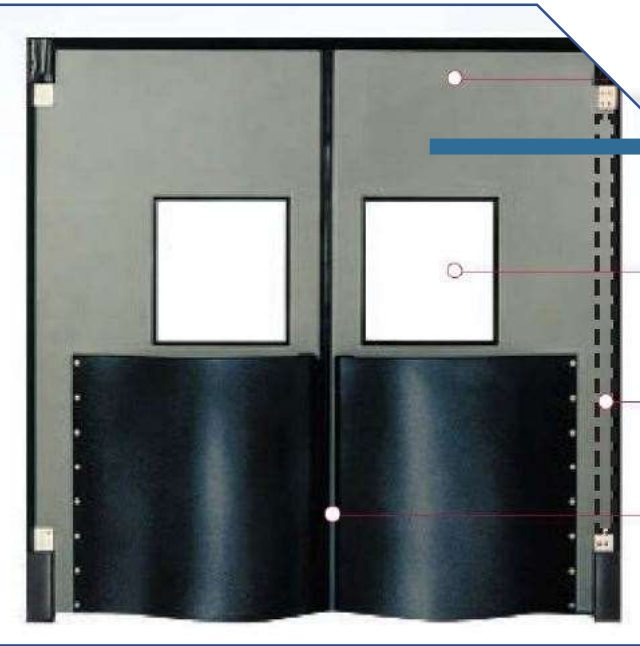

## Chase Door

Esta puerta versátil es capaz de llenar las necesidades de una amplia variedad de aplicaciones. De los rigores diarios de tráfico de montacargas, para aplicaciones de refrigeración, para aplicaciones de lavado USDA

## Durulite Retailer

Puertas minorista Durulite se construyen con polietileno reticulado moldeado por rotación, que les hace extremadamente duradero y capaz de resistir el desgaste asociado con habitación-venta con espalda y cabina de aberturas más frías en establecimientos minoristas de alto volumen.

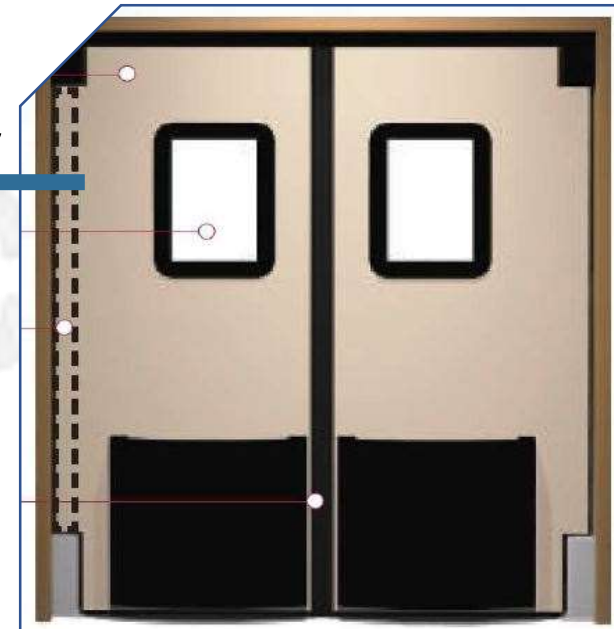

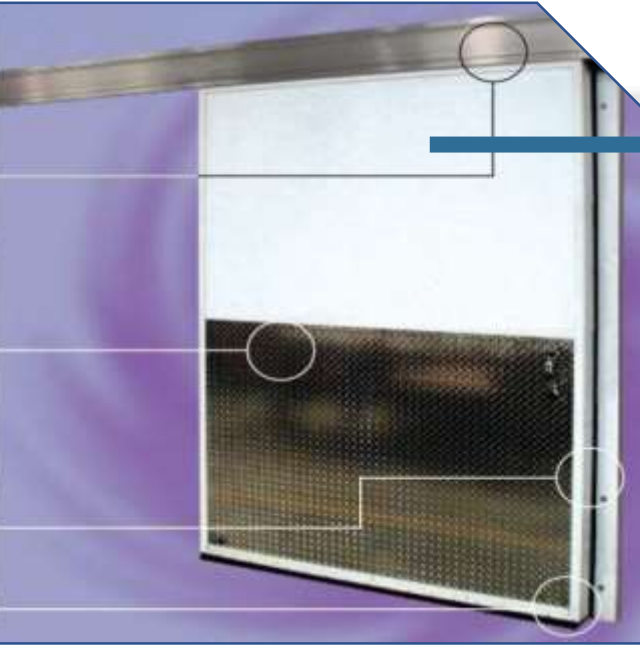

## Puerta de cuarto frío

Desde cuartos refrigeradores hasta congeladores con entrada de vehículos, las puertas para almacenamiento en frío ColdGuard™ combinan la tecnología más avanzada, materiales y características prácticas de diseño para satisfacer los requisitos más demandantes de la industria de almacenamiento en frío.

## Puerta Batiente

Las puertas batientes ColdGuard de panel sencillo o doble proporcionan un sellado sencillo, probado por el tiempo y sistemas de bisagras para lograr el máximo desempeño en cualquier aplicación. Las puertas batientes pueden utilizarse en aplicaciones nuevas o para sustituir puertas del fabricante original desgastadas en cuartos refrigeradores.

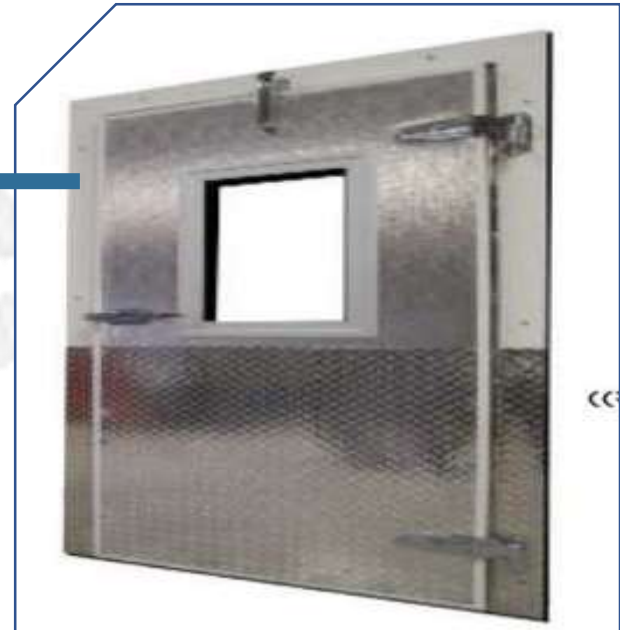

Pregunta por nuestras opciones y acabados.

# PRODUCTOS LOADHOG





### **Vertical Mecánica**

Una vez que el remolque se coloca y se eleva la puerta muelle, los pasos muelle concomitantes sobre el pedal Release, suavemente empuja la cubierta hacia delante y Loadhog desciende suavemente hasta que el labio está descansando en la plataforma del remolque.

# PUERTAS AUTOMATIAS BESAM

**besam** 

---

**ASSA ABLOY**



## **Puerta totalmente de cristal**

La puerta CGL LT es nuestro modelo minimalista en su diseño. Diseñada para lugares donde se desea minimizar la exposición de aluminio y maximizar la transparencia.

## **Puerta cristal | marco de aluminio**

El modelo más popular de puerta deslizante en Europa y el mundo está ahora en México. La puerta Unislide es ideal para lugares de alto flujo donde el perímetro de las hojas pueda estar expuesto a golpes de los usuarios.



# PUERTAS MESKER





### **Puerta industrial**

Calibre 14, 16, 18, 20, laminado en frío, gavannealed A60, hojas de las caras de acero G90 galvanizado a unir de forma segura al borde vertical, mecánicamente entrelazados para la integridad estructural máxima.

### **Puerta cristal | marco de aluminio**

El modelo más popular de puerta deslizante en Europa y el mundo está ahora en México. La puerta Unislide es ideal para lugares de alto flujo donde el perímetro de las hojas pueda estar expuesto a golpes de los usuarios.



# Nuestros clientes



Visita nuestras redes sociales...



Industrial Alzer S.A. de C.V.



@industrial\_alzer



@AlzerCv



[www.Alzer.com.mx](http://www.Alzer.com.mx)

Calzada Ávila Camacho #1809 Ote. Torreón Coahuila.

Tel. (871) 713 09 95 y (871) 718 19 45

[direccion@alzer.com.mx](mailto:direccion@alzer.com.mx) | [compras@alzer.com.mx](mailto:compras@alzer.com.mx) | [coordinacion@alzer.com.mx](mailto:coordinacion@alzer.com.mx)